

GENUS PREMIUM EVO

ES/AR - Manual de Usuario

PT - Manual de utilização para o usuário

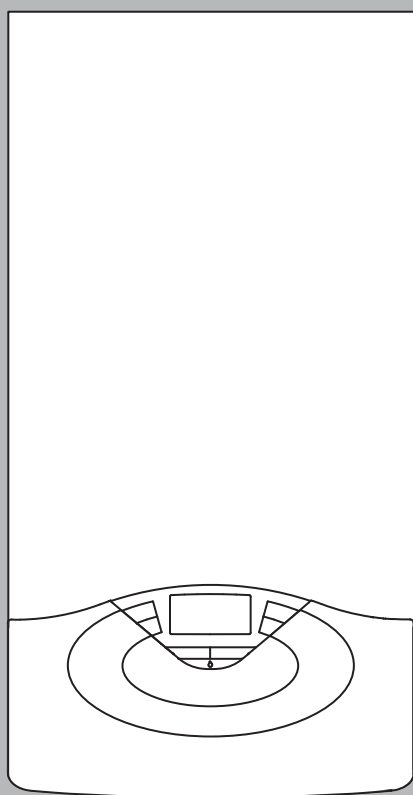

**CALDERA MURAL A GAS
A CONDENSACIÓN**

**CALDEIRA MURAL A GÁS
DE CONDENCAÇÃO**

**GENUS PREMIUM EVO
24/30/35**

**GENUS PREMIUM EVO
SYSTEM 12/18/24/30**

Estimado Cliente:

deseamos agradecerle por haber elegido comprar una caldera de nuestra producción. Estamos seguros de ofrecerle un producto técnicamente válido.

Este manual fue preparado para informarlo, con advertencias y consejos sobre su instalación, su uso correcto y su mantenimiento y lograr así que Ud. pueda apreciar todas sus cualidades.

Conserve con cuidado este manual para cualquier futura consulta.

Nuestro servicio técnico zonal permanece a su completa disposición para todo lo que sea necesario.

Cordiales saludos.

Prezado senhor,

queremos agradecer-lhe por ter preferido adquirir um esquentador de nossa produção. Temos a certeza de ter-lhe fornecido um produto tecnicamente válido.

Este livrete foi preparado para informar-lhe, com advertências e conselhos, acerca da sua instalação, a sua utilização certa e a sua manutenção para poder aproveitar todas as suas qualidades.

Guarde com cuidado este livrete para todas consultas posteriores.

O nosso serviço técnico de zona permanece a Sua completa disposição para todas as eventualidades.

Atenciosamente.

GARANTIA

La garantía de este aparato será válida a partir de la fecha del primer encendido el cual debe ser realizado exclusivamente por nuestro personal autorizado.

El certificado de garantía lo otorga nuestro centro de asistencia después de haber efectuado el primer encendido y verificado la correcta instalación de la caldera.

Para cualquier intervención en el circuito eléctrico, hidráulico y de gas llamar al centro de asistencia técnica autorizado.

GARANTIA

A garantia deste aparelho será válida a partir da data em que for aceso pela primeira vez, esta operação deve ser efectuada exclusivamente por pesso al autorizado.

O certificado de garantia é emitido pelo nosso centro de assistência técnica, após ter acendido pela primeira vez o aquecedor e verificado a sua correcta instalação.

Para qualquer intervenção no circuito eléctrico, hidráulico ou de gás, dirigir-se ao centro de assistência técnica autorizado da sua zona.



Función Auto

La función AUTO permite optimizar el rendimiento de la caldera, manteniendo una temperatura óptima en los emisores y un confort máximo para el usuario. Garantiza una temperatura ideal en la vivienda y ayuda a ahorrar energía.

El principio consiste en ajustar automáticamente la temperatura del agua de salida de la caldera en función de la temperatura ambiente interior.



Função Auto

A função AUTO permite optimizar o rendimento da caldeira, conservando uma temperatura ideal nos emissores e um conforto máximo para o utilizador. Por conseguinte, garante uma temperatura ideal na habitação, ao mesmo tempo que economiza energia.

O princípio consiste em ajustar automaticamente a temperatura da água na saída da caldeira, em função da temperatura de ambiente interior.

Marca CE

La marca CE garantiza que el aparato responde a las siguientes directivas:

- **2009/142/CEE** - relativa a los aparatos a gas
- **2004/108/EC** - relativa a la compatibilidad electromagnética
- **92/42/CEE** - relativa al rendimiento energético
- **2006/95/EC** - relativa a la seguridad eléctrica

Marcação CE

A marca CE garante que o aparelho corresponde às seguintes directivas:

- **2009/142/CEE** - relativa aos aparelhos a gás
- **2004/108/EC** - relativa à compatibilidade electromagnética
- **92/42/CEE** - relativa ao rendimento energético
- **2006/95/EC** - relativa à segurança eléctrica

El presente manual y el manual de “Instrucciones técnicas para la instalación y el mantenimiento” son parte integrante y esencial del producto. Ambos deben ser conservados por el usuario con cuidado y deberán acompañar siempre a la caldera, aún en el caso de cederla a otro propietario o usuario y/o transferirla a otra instalación.

Lea atentamente las instrucciones y las advertencias contenidas en el presente manual y en el manual de instalación y mantenimiento ya que suministran importantes indicaciones referidas a la seguridad de la instalación, el uso y el mantenimiento.

Este aparato sirve para producir agua caliente para uso domiciliario. Se debe conectar a una instalación de calefacción compatible con sus prestaciones y con su potencia.

Está prohibido su uso con finalidades diferentes a las especificadas. El fabricante no se considera responsable por los daños derivados de usos impropios, incorrectos e irracionales o por no respetar las instrucciones contenidas en el presente manual.

El técnico instalador debe estar habilitado para la instalación de aparatos para la calefacción y al finalizar el trabajo, debe entregar al comprador la declaración de conformidad. La instalación, el mantenimiento y cualquier otra operación, se deben realizar respetando las normas vigentes y las indicaciones suministradas por el fabricante.

En caso de avería y/o mal funcionamiento, apague el aparato, cierre el grifo de gas y no intente repararlo, llame a personal especializado. Las reparaciones, realizadas utilizando exclusivamente repuestos originales, deben ser realizadas solamente por técnicos especializados. No respetar lo indicado arriba, puede afectar la seguridad del aparato y hace caducar toda responsabilidad del fabricante.

En el caso de trabajos o de mantenimiento de estructuras ubicadas en las cercanías de los conductos o de los dispositivos de descarga de humos y sus accesorios, apague el aparato y una vez finalizados los trabajos, solicite a personal técnico especializado que verifique la eficiencia de los conductos o de los dispositivos.

En el caso de no utilizar la caldera por un tiempo prolongado, es necesario:

- desconectarla de la alimentación eléctrica llevando el interruptor externo a la posición “OFF”;
- cerrar los grifos de gas, de la instalación térmica y de la instalación de agua para uso domiciliario;
- vaciar la instalación térmica y la sanitaria si hay peligro de congelamiento.

Si debe desactivar en forma definitiva la caldera, haga realizar las operaciones por personal técnico especializado.

Para la limpieza de las partes externas, apague la caldera y lleve el interruptor externo a la posición “OFF”. No utilice ni conserve sustancias fácilmente inflamables en el ambiente en el que está instalada la caldera.

O presente livrete juntamente com o manual “Instruções técnicas para a instalação e a manutenção” constitui parte integrante e essencial do produto. Ambos devem ser guardados com cuidado pelo utilizador e sempre acompanhar o esquentador, inclusive se mudar de proprietário ou de utilizador e/ou for transferido para outro estabelecimento.

Leia com atenção as instruções e as advertências contidas no presente livrete e no manual para a instalação e a manutenção porque fornecem importantes indicações relativas à segurança na instalação, utilização e manutenção.

Este aparelho serve para produzir água quente para uso doméstico. Deve ser ligado a um sistema de aquecimento compatível com as suas performances e a sua potência.

É proibido utilizar para finalidades diferentes das especificadas. O fabricante não pode ser considerado responsável por eventuais danos derivantes de utilizações impróprias, erradas ou irracionais ou de falta de obediência das instruções indicadas no presente livrete.

O técnico de instalação deve ser habilitado para instalar aparelhos de aquecimento e, no final do trabalho, deve entregar ao comitente a declaração de conformidade. A instalação, a manutenção e quaisquer outras intervenções devem ser efectuadas no respeito das regras em vigor e das indicações fornecidas pelo fabricante.

No caso de avaria e/ou mau funcionamento, desligue o aparelho, feche a torneira do gás e não tente repará-lo, mas dirija-se a pessoal qualificado.

Eventuais reparações, efectuadas com emprego exclusivamente de peças originais, devem ser efectuadas somente por técnicos qualificados. A desobediência do acima apresentado poderá comprometer a segurança do aparelho e exime o fabricante de qualquer responsabilidade.

No caso de trabalhos ou manutenções de estruturas situadas nas proximidades dos condutos ou dos dispositivos de descarga de fumo e dos seus acessórios, apague o aparelho e, quando terminarem os trabalhos, verifique a eficiência dos condutos e dos dispositivos mediante pessoal técnico qualificado.

Em caso de prolongada inutilização do esquentador será necessário:



















- colocar o interruptor exterior na posição “OFF” para desligar a alimentação eléctrica;
- fechar as torneiras do gás, do sistema térmico e do sistema sanitário;
- esvaziar o sistema térmico e sanitário se houver perigo de congelar.

Em caso de desactivação definitiva do esquentador, mande efectuar as operações por pessoal técnico qualificado.

Para a limpeza das partes exteriores, desligue o esquentador e coloque o interruptor exterior na posição “OFF”. Não utilize nem guarde substâncias facilmente inflamáveis no lugar onde estiver instalado o esquentador.

Normas de seguridad



















Legenda de símbolos:

-  No respetar la advertencia significa un riesgo de lesiones para las personas, que en determinadas ocasiones pueden ser incluso mortales.
-  No respetar la advertencia significa un riesgo de daños para objetos, plantas o animales, que en determinadas ocasiones pueden ser graves.
- No realice operaciones que impliquen la apertura del aparato.**
-  Fulguración por la presencia de componentes bajo tensión. Lesiones personales como quemaduras debido a la presencia de componentes recalentados o heridas producidas por bordes y protuberancias cortantes.
- No realice operaciones que impliquen la remoción del aparato del lugar en el que está instalado.**
-  Fulguración por la presencia de componentes bajo tensión.
-  Inundaciones por pérdida de agua de los tubos desconectados.
-  Explosiones, incendios o intoxicaciones por pérdida de gas de los tubos desconectados.
- No dañe el cable de alimentación eléctrica.**
-  Fulguración por la presencia de cables pelados bajo tensión.
- No deje objetos sobre el aparato.**
-  Lesiones personales por la caída del objeto como consecuencia de las vibraciones.
-  Daño del aparato o de los objetos que se encuentren debajo de él, por la caída del objeto como consecuencia de las vibraciones.
- No suba sobre el aparato.**
-  Lesiones personales por la caída del aparato
-  Daño del aparato o de los objetos que se encuentren debajo de él, por la caída del aparato debido a que se desenganche de la fijación.
- No suba a sillas, taburetes, escaleras o soportes inestables para efectuar la limpieza del aparato.**
-  Lesiones personales por la caída desde una gran altura o por cortes (escaleras dobles).
- No realice operaciones de limpieza del aparato si primero no lo ha apagado y ha llevado el interruptor externo a la posición OFF.**
-  Fulguración por la presencia de componentes bajo tensión.
- No utilice insecticidas, solventes o detergentes agresivos para la limpieza del aparato.**
-  Daño de las partes de material plástico o pintadas.
- No utilice el aparato con finalidades diferentes a las de un uso domiciliario normal**
-  Daño del aparato por sobrecarga de funcionamiento. Daño de los objetos indebidamente tratados.
- No permita que los niños o personas inexpertas utilicen el aparato.**
-  Daño del aparato por uso impropio
- Si advierte olor a quemado o ve salir humo del aparato, desconecte la alimentación eléctrica, cierre el grifo de gas, abra las ventanas y llame al técnico.**
-  Lesiones personales provocadas por quemaduras, inhalación de humo o intoxicación.
- Si advierte un fuerte olor a gas, cierre el grifo principal de gas, abra las ventanas y llame al técnico.**
-  Explosiones, incendios o intoxicaciones.

El aparato no debe ser utilizado por personas con capacidades físicas, sensoriales o mentales disminuidas o sin experiencia ni conocimientos (incluidos los niños), a menos que sean vigiladas o reciban instrucciones sobre el uso del aparato, por una persona responsable de su seguridad. Los niños deben ser vigilados para verificar que no jueguen con el aparato.

Regras de segurança

Legenda dos símbolos:

-  A falta de obediência de uma advertência implica risco de lesões, em determinadas circunstâncias até mesmo mortais, para pessoas.
-  A falta de obediência de uma advertência implica risco de danos, em determinadas circunstâncias até mesmo graves, para objectos, plantas ou animais.
- Não realize operações que impliquem abertura do aparelho.**
-  Fulguração por causa da presença de componentes sob tensão. Lesões pessoais por queimaduras por causa da presença de componentes superaquecidos ou por feridas por causa da presença de beiras e protuberâncias cortantes.
- Não realize operações que impliquem tirar o aparelho da sua instalação.**
-  Fulguração por causa da presença de componentes sob tensão.
-  Alagamentos por causa de vazamento de água dos encaamentos soltos.
-  Explosões, incêndios ou intoxicações por causa de vazamento de gás de encaamentos soltos.
- Não danifique o cabo de alimentação eléctrica.**
-  Fulguração por causa da presença de fios descobertos sob tensão.
- Não deixe objectos sobre o aparelho.**
-  Lesões pessoais por causa da queda do objecto, se houver vibrações.
-  Danos ao aparelho ou aos objectos situados abaixo dele, devidos à queda do objecto se houver vibrações.
- Não suba sobre o aparelho.**
-  Lesões pessoais por causa da queda do aparelho.
-  Danos ao aparelho ou aos objectos situados abaixo dele, por causa de queda do aparelho se soltar-se da fixação.
- Não suba em cadeiras, bancos, escadas ou suportes instáveis para efectuar a limpeza do aparelho.**
-  Lesões pessoais por causa de queda de cima ou se as escadas duplas abrirem-se.
- Não realize operações de limpeza do aparelho sem antes tê-lo desligado e colocado o interruptor exterior na posição OFF.**
-  Fulguração por causa da presença de componentes sob tensão.
- Não utilize insecticidas, solventes nem detergentes agressivos para a limpeza do aparelho.**
-  Danos às peças em material plástico ou pintadas.
- Não utilize o aparelho para finalidades diferentes da normal utilização doméstica.**
-  Danos ao aparelho por causa de sobrecarga no funcionamento. Danos aos objectos indevidamente tratados.
- Não permita que crianças ou pessoas não capazes utilizem o aparelho.**
-  Danos ao aparelho por causa de utilização imprópria.
- Se sentir cheiro de queimado, ou vir fumo a sair do aparelho, interrompa a alimentação eléctrica, feche a torneira principal do gás, abra as janelas e chame um técnico.**
-  Lesões pessoais por queimaduras, inalação de fumo ou intoxicação.
- Se sentir um forte cheiro de gás, feche a torneira principal do gás, abra as janelas e chame um técnico.**
-  Explosões, incêndios ou intoxicações.

O aparelho não pode ser usado por pessoas (crianças inclusive) com capacidades físicas, sensoriais ou mentais reduzidas, ou por pessoas sem experiência ou conhecimento, a não ser que tenham beneficiado, através da intermediação de uma pessoa responsável pela sua segurança, de vigilância ou que tenham recebido instruções adequadas sobre o uso do aparelho. As crianças terão de ser controlados para ter a certeza de que não brinquem com o aparelho.

ATENCIÓN

La instalación, el primer encendido y las regulaciones que se producen en el mantenimiento, deben ser efectuadas por personal especializado y según las instrucciones.

Una incorrecta instalación puede causar daños a personas, animales o cosas, con respecto a los cuales el fabricante no se considera responsable.

ATENÇÃO

A instalação, o primeiro arranque e as regulações de manutenção devem ser efectuados segundo as instruções e exclusivamente por pessoal qualificado.

Uma instalação errada poderá causar danos a pessoas, animais ou objectos, em relação aos quais o fabricante não pode ser considerado responsável.

Panel de mandos

Painel de comandos

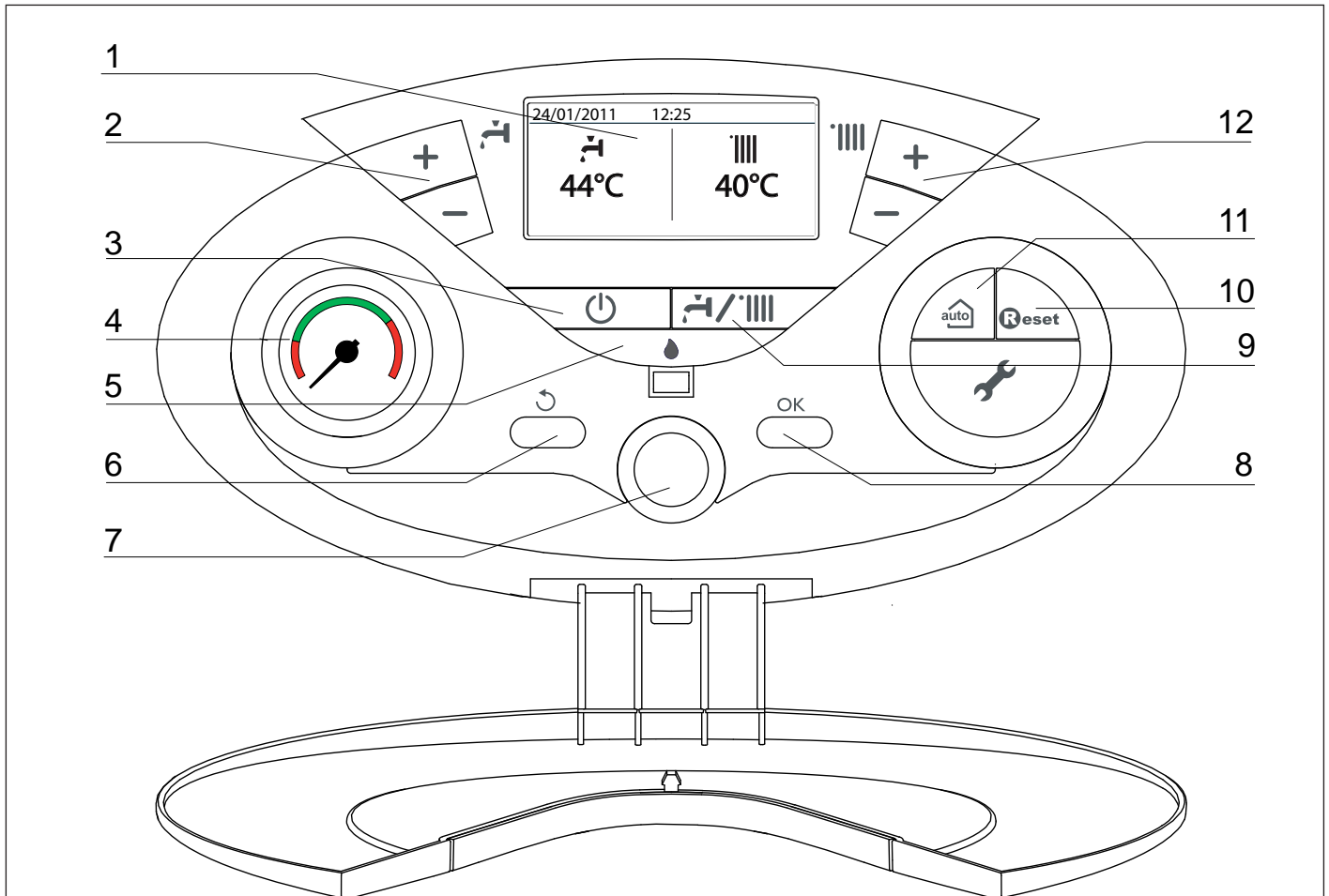

Leyenda:

- 1. Display
- 2. Botones +/- regulación temperatura sanitario
- 3. Botón On/Off
- 4. Manómetro
- 5. Led azul - señalización de presencia de llama
- 6. Botón ESC
- 7. "encoder" programación
- 8. Botón Ok (Programación)
- 9. Botón MODE
selección modo de funcionamiento
(verano/invierno)
- 10. Botón Reset
- 11. Botón Auto (Activación Termorregulación)
- 12. Botones +/- regulación temperatura calefacción







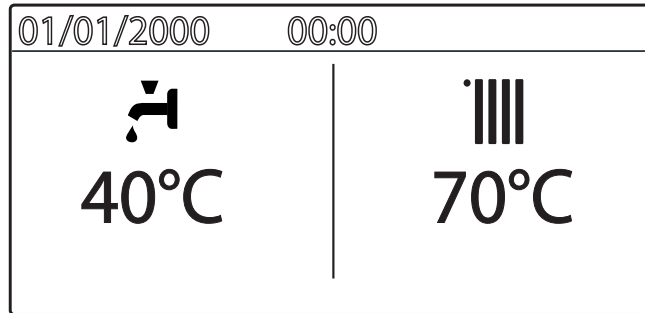

Legenda:

- 1. Visor
- 2. Teclas +/- regulação temperatura sanitário
- 3. Tecla On/Off
- 4. Manómetro
- 5. Led azul - sinalização de presença de chama
- 6. Tecla Esc
- 7. "encoder" programação
- 8. Tecla Ok (Programação)
- 9. Tecla MODE
selecção modalidade de funcionamento
(verão / inverno)
- 10. Tecla Reset
- 11. Tecla Auto (Activação Termorregulação)
- 12. Teclas +/- regulação temperatura aquecimento

Display

Display



Funcionamiento con calefacción programada Temperatura deseada calefacción	 XX °C	Funcionamento com aquecimento configurado Temperatura desejada aquecimento
Pedido calefacción activa Temperatura deseada calefacción	 XX °C	Solicitação aquecimento activa Temperatura desejada aquecimento
Funcionamiento con calefacción programada Temperatura deseada agua caliente sanitaria	 XX °C	Funcionamento com sanitário configurado Temperatura desejada água quente sanitária
Pedido sanitaria activa Temperatura deseada agua caliente sanitaria	 XX °C	Solicitação sanitário activa Temperatura desejada água quente sanitária
Temperatura Externa (con sonda externa conectada - opcional)	 XX °C	Temperatura externa (com a sonda externa ligada - opcional)
Señalización errores con indicación código y descripción		Sinalização de erros com código e descrição
Termorregulación activada		Termorregulação activada
Confort Sanitario activado	COMFORT	Comfort Sanitário activado
Clip-in solar conectado (opcional)		Clip-in solar conectado (opcional)
Señalización presencia de llama (menú display: caldera completa - ver menú usuario)		Sinalização de presença de chama (set display: caldeira completa - ver menu utilizador)
Manómetro digital - bar (menú display: caldera completa - ver menú usuario)	1.3 bar	Texto electrónico continuo para indicações de funcionamiento/mensagens ao utilizador (set display: caldeira completa - ver menu utilizador)
Texto deslizable para indicaciones de funcionamiento / mensajes al usuario (menú display: caldera completa - ver menú usuario)	Calefacción Aquecimento	Scrolling text displaying operation as information (set display: caldeira completa - ver menu utilizador)

Preparación para el funcionamiento

Si la caldera se instala en el interior de un apartamento, verifique que se respeten las disposiciones correspondientes a la entrada de aire y a la ventilación del ambiente (según las leyes vigentes).

Controle periódicamente la presión del agua en el display y verifique, con la instalación fría, que la misma tenga un valor entre 0,6 y 1,5 bar. Si la presión está por debajo del valor mínimo, proceda a reintegrar agua abriendo el grifo ubicado debajo de la caldera; ciérreelo cuando se alcance el valor de presión indicado.

Si la caída de presión es muy frecuente, es probable que haya una pérdida de agua en la instalación. En ese caso, es necesaria la intervención de un plomero.

Preparação para o funcionamento

Se o esquentador for instalado no interior de um apartamento, verifique que sejam respeitadas as disposições relativas à entrada de ar e a ventilação do ambiente (segundo a legislação em vigor).

Verifique periodicamente a pressão da água no hidrómetro visor e verifique, em condição de equipamento frio, que esta deve medir entre 0,6 e 1,5 bars. Se a pressão estiver abaixo do valor mínimo, reintegrá-la abrindo a torneira colocada sob o esquentador e fechando-a assim que for alcançado o valor acima indicado.

Se houver queda de pressão muito frequente, é provável que haja vazamentos de água do equipamento. Neste caso será necessária uma intervenção de um canalizador.

Procedimiento de encendido

Presione el botón ON/OFF  el display se iluminará:

El display muestra el proceso de inicio indicado por la barra

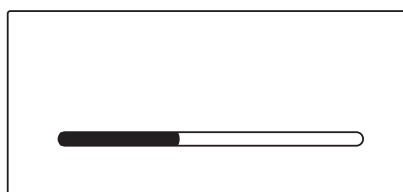

O display mostra o procedimento de arranque indicado na barra

Una vez acabado el proceso de inicio, el display muestra la temperatura ajustada para la calefacción y agua caliente sanitaria (configuración display: caldera base).

La caldera solicita el ajuste de la fecha, la hora y el idioma. Procesar como indicado en el parágrafo MENU USUARIO.

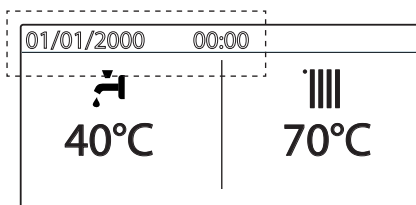

Uma vez completo o procedimento de arranque, o display mostra a temperatura ajustada para aquecimento e água quente sanitária (configuração display: caldeira base)

A caldeira pede ajustes da data, hora e língua. Proceder como indicado no parágrafo MENU UTILIZADOR

Seleccionar la modalidad de funcionamiento

La selección de la modalidad de funcionamiento se realiza con el botón MODE 9 :

Modalidad de funcionamiento	Display
<i>invierno - calefacción + producción de agua caliente para uso sanitario</i>	
<i>verano - sólo producción de agua caliente para uso sanitario</i>	
Sólo calefacción (exclusión de acumulador) GENUS PREMIUM EVO SYSTEM	

Seleção do modo de funcionamento

A escolha do modo de funcionamento é efectuada através da tecla MODE 9 :

Modos de funcionamento	Visor
<i>inverno - aquecimento + produção de água quente para uso sanitário</i>	
<i>verão - apenas produção de água quente para uso sanitário</i>	
Só aquecimento (exclusão de depósito) GENUS PREMIUM EVO SYSTEM	

El encendido del quemador está señalado con el led azul 5.

A ignição no queimador será assinalada pelo LED 5 azul.

Regulación de la calefacción

Se puede regular la temperatura del agua de calefacción gracias los botones **12 +/-**:
 - entre 20 y 45 °C (baja temperatura)
 - entre 35 y 82 °C (alta temperatura).
 El valor elegido se visualizará en el display centelleante.

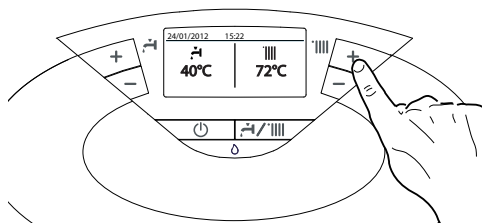

Regulación calefacción con función AUTO activada.

Con la función AUTO activada la caldera regula automáticamente la temperatura de calefacción. Además es posible aumentar o reducir la temperatura pulsando el botón **12 +/-**.
 El display muestra:

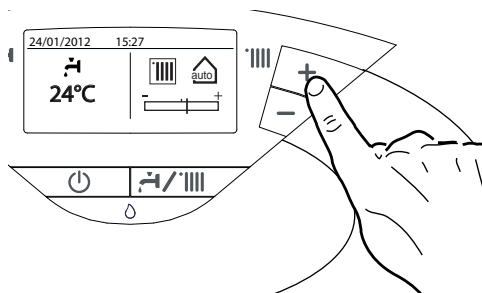

Regulación de la temperatura del circuito sanitario

GENUS PREMIUM EVO

Es posible regular la temperatura del agua del circuito sanitario, gracias los botones **2 +/-** se obtendrá una temperatura variable desde 36 °C hasta 60 °C.
 El valor elegido se visualizará en el display centelleante.

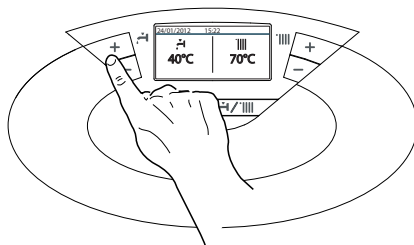

Ajuste de la temperatura sanitaria (GENUS PREMIUM EVO SYSTEM conectada a un acumulador externo con un Kit ARISTON- opción)

Es posible regular la temperatura del agua del circuito sanitario, gracias los botones **2 +/-** se obtendrá una temperatura variable desde aproximadamente 40°C hasta aproximadamente 60°C.
 El valor elegido se visualizará en el display centelleante.
Para excluir el recalentamiento del acumulador, pulse la tecla MODE para seleccionar el modo Sólo Calefacción.

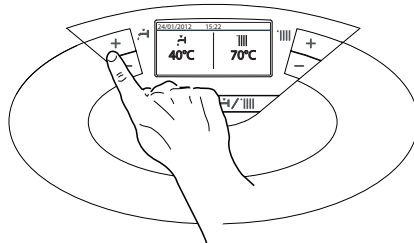

Interrupción de la calefacción

Para interrumpir la calefacción presione el botón MODE, en el display desaparecerá el símbolo "III".
 La caldera permanecerá en funcionamiento estival solamente para satisfacer la demanda de agua caliente para uso domiciliario, indicando la temperatura seleccionada.

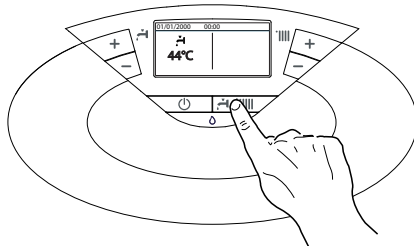

Procedimiento de apagado

Para apagar la caldera presione el botón ON/OFF.

La función anticongelación está activa.

Para apagar completamente la caldera, lleve el interruptor eléctrico externo hasta la posición OFF, el display se apagará.
 Cierre el grifo de gas.

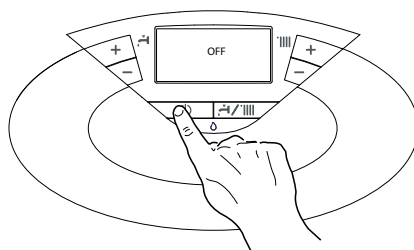

Regulação do aquecimento

É possível ajustar a temperatura da água de aquecimento, actuando nas teclas **12 +/-**:
 - para 20 a 45°C (baixa temperatura)
 - para 35 a 82 °C (alta temperatura).
 O valor pré-escolhido é visualizado com intermitência no visor.

Regulação aquecimento com função AUTO activada.

Com a função AUTO activada a caldeira regula automaticamente a temperatura do aquecimento. Também é possível aumentar o reduzir a temperatura premindo o botão **12 +/-**.
 O display mostra:

Regulação da temperatura da água sanitária

GENUS PREMIUM EVO

É possível regular a temperatura de água de uso doméstico actuando nas teclas **2 +/-** obtém-se uma temperatura variável desde de 36°C até de 60°C.
 O valor pré-escolhido é visualizado com intermitência no visor.

Regulação da temperatura da água sanitária (GENUS PREMIUM EVO ligada a um depósito externo, com um Kit ARISTON- opção)

É possível regular a temperatura de água de uso doméstico actuando nas teclas **2 +/-** obtém-se uma temperatura variável desde cerca de 40°C até cerca de 60°C.
 O valor pré-escolhido é visualizado com intermitência no visor.
Para excluir o reaquecimento do depósito, premir a tecla MODE para seleccionar o modo Só aquecimento.

Interrupção do aquecimento

Para interromper o aquecimento carregue na tecla MODE, o símbolo "III" irá desaparecer do visor. A caldeira continuará a funcionar no modo de verão somente para fornecimento de água quente sanitária, indicando a temperatura configurada.

Processo para desligar

Para desligar a caldeira, carregue na tecla ON/OFF.

A função anticongelante está activa.

Para desligar completamente a caldeira coloque o interruptor eléctrico externo na posição OFF, o visor apaga-se.
 Feche a torneira do gás.

Función COMFORT

El aparato permite maximizar el confort durante el suministro de agua sanitaria con la función "COMFORT", que mantiene caliente el intercambiador secundario (o el acumulador) durante los períodos de inactividad.

Para activar la función confort, proceder de la forma siguiente:

- pulsar el botón Ok para acceder al MENU USUARIO; el display muestra MENÚ
- pulsar el botón Ok
- girar el mando y seleccionar "Ajustes agua caliente"
- pulsar el botón Ok
- girar el mando para seleccionar "Confort activo/desactivado"
- pulsar el botón Ok para acceder a la función
- girar el mando para seleccionar el modo Confort preseleccionado (ex.: "Temporizada")
- pulsar el botón Ok.
- el display muestra "Función confort ajustada Temporizada"
- pulsar el botón ESC hasta volver al menú principal
- El texto "COMFORT" aparece sobre el display.

Cuando la función está activada, en el display se iluminará el mensaje COMFORT.

Função COMFORT

O aparelho consente aumentar o conforto no fornecimento da água sanitária através da função "COMFORT", que mantém quente o permutador secundário (ou o acumulador) durante os períodos de inactividade.

Para activar a função confort, proceder da seguinte forma:

- premir o botão OK para aceder ao MENU UTILIZADOR; o display mostra MENU
- premir o botão OK
- rodar o botão e seleccionar "Ajuste água quente"
- premir o botão OK
- rodar o botão para seleccionar "Conforto activo/desactivado"
- premir o botão OK para aceder à função
- rodar o botão e seleccionar o modo Confort pré-seleccionado (ex.: "Temporizada")
- remir o botão OK
- o display mostra "Função Confort configurada a Temporizada"
- premir o botão ESC até voltar ao menu principal
- A palva "COMFORT" aparece no display.

Quando a função está activa, no visor irá iluminar-se a escrita COMFORT.

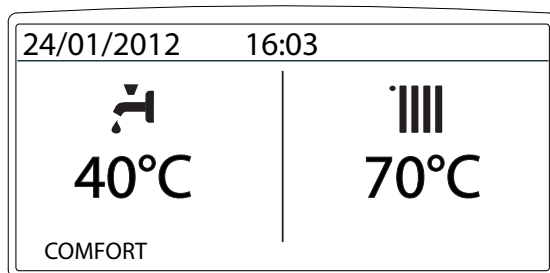

Sistemas de proteccion de la caldera

La caldera está protegida de los problemas de funcionamiento gracias a controles internos realizados por la placa electrónica que produce, si es necesario, un bloqueo de seguridad. En el caso de un bloqueo, se visualiza a través del led, el tipo de bloqueo y la causa que lo ha provocado. Se pueden distinguir dos tipos:

Parada de seguridad

Este tipo de error, es del tipo "volátil", o sea, se elimina automáticamente al cesar la causa que lo había provocado. El display muestra el código y la descripción del error.

"Error 110 - Sonda calef. defectuosa"

En efecto, apenas la causa del bloqueo desaparece, la caldera retoma su normal funcionamiento.

Si no es así, apague la caldera, lleve el interruptor eléctrico externo hasta la posición OFF, cierre el grifo de gas y llame a un técnico especializado.

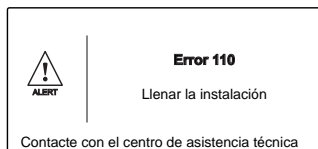

Parada de seguridad por baja presión de agua

Si en el circuito de calefacción la presión del agua es insuficiente, la caldera señala una parada de seguridad.

En el display aparecerá **Error 108 - Llenar la instalación**

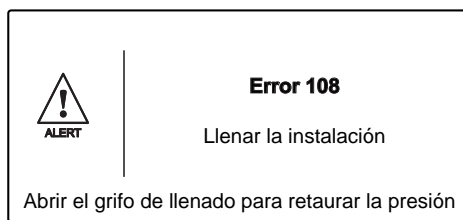

Es posible restablecer el funcionamiento del sistema reintegrando agua a través del grifo de llenado ubicado debajo de la caldera.

Controle la presión con el hidrómetro y cierre el grifo apenas se alcanzan los 1 - 1,5 bar.

Si la demanda de reintegro fuera muy frecuente, apague la caldera, lleve el interruptor eléctrico externo hasta la posición OFF, cierre la llave de gas y llame a un técnico especializado para verificar la presencia de posibles pérdidas de agua.

Parada por bloqueo

Este tipo de error es "no volátil", esto significa que no se elimina automáticamente.

El display muestra el código y la descripción del error.

Para restablecer el normal funcionamiento de la caldera, presione el botón **Reset** en el panel de mandos.

El display muestra **"Fase de reinicio"** y luego **"Error resuelto"**.

Si el problema vuelve a aparecer después de varios intentos de reset del aparato, contactar el servicio técnico.

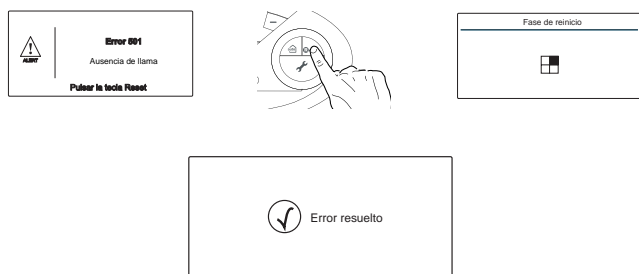

Sistemas de protecção do esquemador

Este esquentador é protegido contra maus funcionamentos mediante controlos interiores pela placa electrónica que efectua, se for necessário, um bloqueio de segurança.

Em caso de bloqueio é visualizado, através dos leds, o tipo de paragem e a causa que o tiver gerado. Podem haver dois tipos de paragem:

Paragem de segurança

Este tipo de erro, é do tipo "volátil", ou seja, é automaticamente eliminado, quando acabar o motivo que o tiver provocado.

O display mostra o código e a descrição do erro **"Erro 110 - Sonda aquecimento defeituosa"**

Assim que a causa da paragem for eliminada, o aparelho reinicia e volta ao seu funcionamento normal.

Caso contrário desligue o esquentador, coloque o interruptor eléctrico externo na posição OFF, feche a torneira do gás e contacte um técnico qualificado.

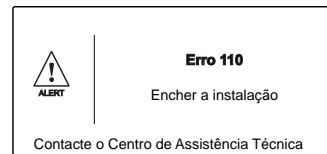

Paragem de segurança por pressão insuficiente da água

No caso de Paragem por insuficiente pressão da água no circuito do aquecimento, o esquentador sinaliza uma paragem de segurança. No visor aparecerá: **"Erro 108 - Encher a instalação"**.

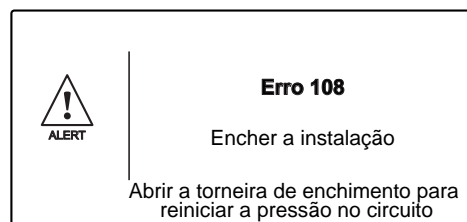

É possível restabelecer o sistema reintegrando a água através da torneira de enchimento situada sob o esquentador.

Verifique a pressão no hidrómetro e feche a torneira assim que o aparelho alcançar 1 - 1,5 bar.

Se o pedido de reintegração tivesse que ser frequente, desligue o esquentador, coloque o interruptor eléctrico externo na posição OFF, feche a torneira do gás e contacte um técnico qualificado para verificar a presença de eventuais perdas de água.

Paragem de bloqueio

Este tipo de erro é do tipo "não volátil", ou seja, não é automaticamente eliminado.

O display mostra o código e a descrição do erro

Para restabelecer o normal funcionamento do esquentador, carregue na tecla **Reset** no painel de comandos.

O display mostra **"Fase de reinicio"** e logo **"Erro resolvido"**.

Se o problema se verificar novamente após várias tentativas de reset do aparelho, contactar o serviço técnico.



Importante

Si el bloqueo se repite con frecuencia, solicite la intervención de un Centro de Asistencia Técnica autorizado. Por motivos de seguridad, la caldera permitirá un número máximo de 5 reactivaciones en 15 minutos (presiones del botón RESET), si se produce el sexto intento dentro de los 15 minutos, la caldera se bloquea, en ese caso, es posible desbloquearla sólo desconectando la caldera. Si el bloqueo es esporádico o aislado no constituye un problema.

Important

Se o bloqueio repetir-se com frequência, é aconselhável pedir a intervenção de um Centro de Assistência Técnica autorizado. Por motivos de segurança, o esquentador em todo o caso possibilitará um número máximo de 5 rearmes em 15 minutos (ao carregar na tecla RESET) na sexta tentativa dentro dos 15 minutos o esquentador terá uma paragem de bloqueio, e nesse caso será possível desbloqueá-lo somente interrompendo a alimentação eléctrica. Se houver bloqueios esporádica ou isoladamente não será um problema.

Tabla de Errores debidos a un Bloqueo de Funcionamiento

Descripción	Display	Visor	Descrição
Sobretemperatura		101	Sobretemperatura
Ausencia de llama		501	Falta de chama
Circulación Insuficiente		103	Circulação insuficiente
		104	
		105	
		106	
		107	
Falta de agua (requerimiento de llenado)		108	Circulação Insuficiente (pedido de integração)
Error placa		305	Erro placa
Error placa		306	Erro placa
Error placa		307	Erro placa

Tabela dos erros por bloqueio do funcionamento**Función Anticongelante**

Si la sonda NTC de impulsión mide una temperatura inferior a los 8°C, el circulador permanece en funcionamiento durante 2 minutos y la válvula de tres vías, durante dicho período, conmuta de circuito sanitario a calefacción en intervalos de un minuto. Después de los primeros dos minutos de circulación, se pueden verificar los siguientes casos:

- A) si la temperatura de impulsión es mayor que 8°C, la circulación se interrumpe;
- B) si la temperatura de impulsión está comprendida entre 4°C y 8°C se producen otros dos minutos de circulación (1 en el circuito de calefacción, 1 en el circuito sanitario); si se efectúan más de 10 ciclos, la caldera pasa al caso C.
- C) si la temperatura de impulsión es menor que 4°C se enciende el quemador a la mínima potencia hasta que la temperatura alcance los 30°C.



Si la sonda NTC de impulsión está abierta, la función es cumplida por la sonda de retorno. Cuando la temperatura medida es menor que 8°C, el quemador no se enciende y se activa el circulador, como se indica más arriba.

De todos modos, el quemador se mantiene apagado aún en el caso de bloqueo o de parada de seguridad.

Função anticongelante

Se a sonda NTC de vazão medir uma temperatura abaixo dos 8°C, o circulador permanecerá em funcionamento por 2 minutos e a válvula de três vias durante este período será comutada em sanitário e aquecimento a intervalos de um minuto. Após os primeiros dois minutos de circulação, podem-se verificar os seguintes casos:

- A) se a temperatura de vazão for superior a 8°C a circulação será interrompida;
- B) se a temperatura de vazão estiver entre 4°C e 8°C fazem-se mais dois minutos de circulação (1 no circuito do aquecimento, 1 no sanitário) e caso sejam efectuados mais de 10 ciclos, o esquentador passará ao caso C.
- C) se a temperatura de vazão for inferior a 4°C, acende-se o queimador na mínima potência até que a temperatura alcance os 30°C.

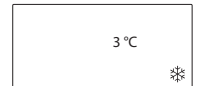

Se a sonda NTC de vazão estiver aberta, a função será realizada pela sonda de retorno. O queimador não se acende e activa-se o circulador, como indicado acima, quando a temperatura medida for < 8°C.

O queimador é de qualquer forma mantido desligado mesmo em caso de bloqueio ou paragem de segurança.

Ajustes usuario

Pulsar el botón de programación Ok para acceder al MENU USUARIO

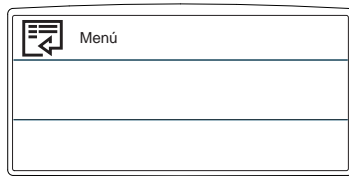

Para acceder al menú o al submenú pulsar Ok.
 Para moverse al interior del menú o del submenú, girar el mando.
 Para modificar un valor, girar el mando.
 Para memorizar o pasar al menú siguiente, pulsar el botón Ok.
 Para salir o volver en el menú, pulsar ESC.

El acceso y la modificación de los parámetros se hace con el botón Ok y el mando (ver esquema).

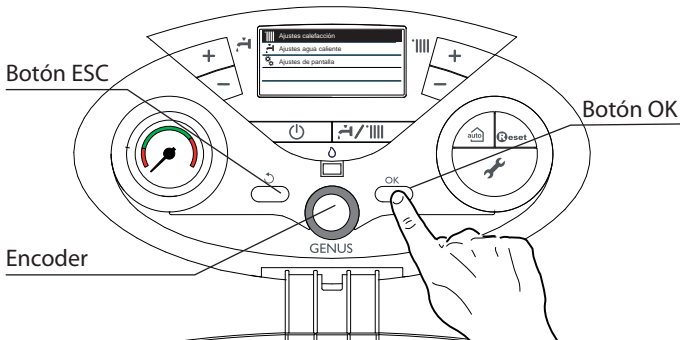

Selección del idioma por display

- El ajuste del idioma se hace desde el MENU USUARIO
- pulsar el botón Ok, el display muestra e Menú
 - girar el mando para seleccionar "Ajustes de pantalla"
 - pulsar el botón Ok para acceder al submenú
 - pulsar el botón Ok para acceder al submenú "Idioma"
 - girar el mando para seleccionar "Español"
 - pulsar el botón Ok, el display muestra "Seleccionar idioma Español"
 - pulsar ESC para salir del menú.

Programación de la fecha y de la hora

- El ajuste de la fecha y la hora se hace desde el MENU USUARIO
- pulsar el botón Ok, el display muestra el Menú
 - girar el mando para seleccionar "Ajustes de pantalla"
 - pulsar el botón Ok para acceder al submenú
 - girar el mando para seleccionar el submenú "Hora y fecha"
 - pulsar el botón Ok para acceder al submenú "Hora y fecha"
 - pulsar el botón Ok para acceder a la modificación del día (parpadea)
 - girar el mando para seleccionar el día
 - pulsar el botón Ok para confirmar
 - girar el mando para seleccionar el mes
 - pulsar el botón Ok para acceder a la modificación del mes (parpadea)
 - girar el mando para seleccionar el mes
 - pulsar el botón Ok para confirmar
 - girar el mando para seleccionar el año
 - pulsar el botón Ok para acceder a la modificación del año (parpadea)
 - girar el mando para seleccionar el año
 - pulsar el botón Ok para confirmar
 - girar el mando para seleccionar la hora
 - pulsar el botón Ok para acceder a la modificación de la hora (parpadea)
 - girar el mando para seleccionar la hora
 - pulsar el botón Ok para confirmar
 - girar el mando para seleccionar los minutos
 - pulsar el botón Ok para acceder a la modificación de los minutos (parpadea)
 - girar el mando para seleccionar los minutos
 - pulsar el botón Ok para confirmar
 - pulsar el botón ESC para salir del menú.

Configurações utilizador

Premir a tecla de programação Ok para aceder ao Menu utilizador.

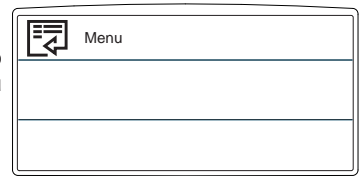

Para aceder ao menu ou ao Submenu e premir OK.
 Para mover-se no interior do menu o do submenu rodar o botão.
 Para alterar o valor definido, rodar o botão.
 Para memorizar ou passar ao menu sucessivo premir OK.
 Para sair ou voltar para trás premir o botão ESC.

O acesso e a modificação dos vários parâmetros são efectuados através do botão OK e do comando (ver imagem).

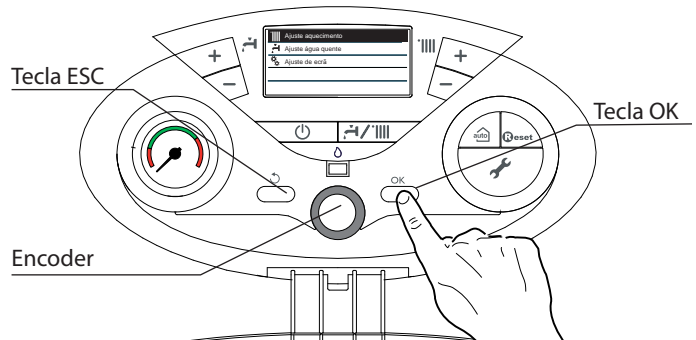



Configuração da idioma do display

- A configuração do idioma é efectuada através do menu UTILIZADOR
- premir botão OK, o display mostra o Menu
 - rodar o botão para seleccionar "Ajuste de ecrã"
 - premir OK para aceder ao Submenu
 - premir OK para aceder ao Submenu "Idioma"
 - rodar o botão para seleccionar "Português"
 - premir o botão OK e aparece no display "Seleccionar idioma Português"
 - premir a tecla ESC para sair do menu..

Configuração data e hora

- A configuração da data e hora são efectuada através do menu UTILIZADOR
- preme il tasto Ok, il display visualizza il Menú
 - rodar o botão para seleccionar "Ajuste de ecrã"
 - premir tecla para aceder ao submenu
 - rodar o botão para seleccionar o submenu "Hora e data"
 - rodar o botão para aceder ao submenu "Hora e data"
 - premir OK para aceder à modificação do dia (intermitente)
 - rodar o botão para seleccionar o dia
 - premir OK para confirmar
 - rodar o botão para seleccionar o mês
 - premir OK para aceder à modificação do mês (intermitente)
 - rodar o botão para seleccionar o mês
 - premir OK para confirmar
 - rodar o botão para seleccionar o ano (intermitente)
 - premir OK para aceder à modificação do ano
 - rodar o botão para seleccionar o ano
 - premir OK para confirmar
 - rodar o botão para seleccionar a hora
 - premir OK para aceder à modificação da hora (intermitente)
 - rodar para seleccionar a hora
 - premir OK para confirmar
 - ruotare l'encoder per selezionare i minuti
 - preme il tasto Ok per accedere alla modifica dei minuti (intermitente)
 - rodar o botão para seleccionar os minutos
 - premir OK para confirmar
 - premir ESC para sair do menu

Usuario - MENÚ		Usuário - MENU			
	Impostazione riscaldamento Ajuste aquecimento	Temperatura calefacción <i>Temperatura aquecimento</i>	Temperatura calefacción Zona 1 <i>Temperatura aquecimento Zona 1</i>	<i>Ajustable desde el panel de control botón 12</i> <i>Regular através do painel de controlo tecla 12</i>	
			Temperatura calefacción Zona 2 <i>Temperatura aquecimento Zona 2</i>	<i>Activo con Módulo de gestión de zonas conectado</i> <i>Activo com Módulo gestão zona</i>	
			Temperatura calefacción Zona 3 <i>Temperatura aquecimento Zona 3</i>	<i>Activo con Módulo de gestión de zonas conectado</i> <i>Activo com Módulo gestão zona</i>	
	Temperatura agua caliente Ajuste água quente	Temperatura agua caliente <i>Temperatura água quente</i>		<i>Ajustable desde el panel de control botón 1</i> <i>Regular através do painel de controlo tecla 1</i>	
		Confort <i>Conforto</i>	Desactivada <i>(Configuraciones de fábrica)</i> <i>Desactivado</i> <i>(Configurações de fábrica)</i>	<i>Girar el mando para seleccionarla función y pulsar Ok. El display muestra el texto CONFORT - ver página 6.</i>	
			Temporizada <i>Temporizada</i>		<i>Rodar botão para seleccionar a função e premir OK. O display mostra CONFORT - ver pág. 6</i>
	Siempre activa <i>Sempre activo</i>				
	Ajustes de pantalla Ajuste de ecrã	Idioma <i>Idioma</i>	Girar el mando para seleccionar el idioma y pulsar Ok. <i>Rodar o botão para seleccionar o idioma e premir OK</i>		
		Hora y fecha <i>Hora e data</i>	Ver parágrafo ajustes de fecha y hora - página 12 <i>Ver parágrafo Configuração data e hora -pág.12</i>		
		Pantalla por defecto <i>Ecrã por defeito</i>	Caldera base <i>(Configuraciones de fábrica)</i> <i>Caldeira base</i> <i>(Configurações de fábrica)</i>	Girar el mando para seleccionar y pulsar Ok <i>Rodar o botão para seleccionar e premir OK</i>	
			Caldera completa <i>Caldeira completa</i>		
		Luminosidad en stand-by <i>Luminosidade em Stand-by</i>	Girar el mando y pulsar Ok <i>Rodar o botão e premir OK</i>		
		Retroiluminación <i>Retroiluminação</i>	Seleccionar el tiempo (minutos) girando el mando y pulsar Ok. <i>Selecionar os minutos rodando o botão e premir OK</i>		
Temporización iluminación <i>Temporização iluminação</i>	Seleccionar el tiempo (minutos) girando el mando y pulsar Ok. <i>Selecionar os minutos rodando o botão e premir OK</i>				

Ajustes de pantalla

- Configuraciones de fábrica - Caldera base

El ajuste de la pantalla inicial se hace desde MENU USUARIO.

Para modificar la pantalla inicial proceder de la forma siguiente:

- pulsar el botón Ok, el display muestra el menú usuario
- girar el mando para seleccionar "⚙️ Ajustes de pantalla"
- pulsar el botón OK para acceder a los ajustes.
- girar el mando para seleccionar "Pantalla por defecto"
- pulsar el botón OK para acceder
- girar el mando para seleccionar el modo preseleccionado - ex.: Caldera completa
- pulsar el botón Ok para memorizar la selección
- pulsar el botón ESC para salir del menú sin memorizar las modificaciones efectuadas.

Ecrã por defeito

- configurações de fábrica - caldeira base

A configuração do ecrã inicial é efectuado através do Menu Utilizador.

Para modificar o ecrã inicial proceder do seguinte modo:

- premir OK, o display mostra o Menu Utilizador
- rodar o botão para seleccionar "⚙️ Ajuste de ecrã"
- premir OK para aceder às configurações
- rodar o botão para seleccionar "Ecrã por defeito"
- premir OK para aceder
- rodar o botão para seleccionar a modalidade pré-escolhida - ex.: Caldeira completa
- premir OK para memorizar a escolha
- premir ESC para sair do menu sem memorizar as modificações efectuadas.

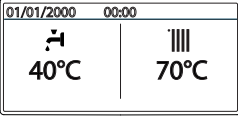
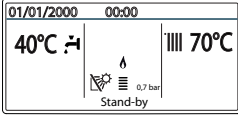
Caldera base	Caldera completa
	
<p>La modalidad "caldera base" muestra:</p> <ul style="list-style-type: none"> - fecha y hora - modo de funcionamiento ajustado - temperatura ajustada - función CONFORT - función AUTO 	<p>La modalidad "caldera completa" muestra:</p> <ul style="list-style-type: none"> - fecha y hora - modo de funcionamiento ajustado - temperatura ajustada - función CONFORT - función AUTO - presión instalación - texto descriptivo de las funciones de la caldera - indicación encendido quemador

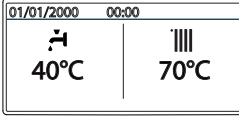
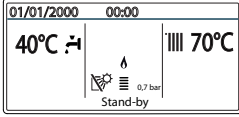
Caldeira base	Caldeira completa
	
<p>A modalidade "caldeira base" mostra:</p> <ul style="list-style-type: none"> - data e hora - modalidade de funcionamento definida - temperatura definida - Função Confort - Função Auto 	<p>A modalidade "caldeira completa" mostra:</p> <ul style="list-style-type: none"> - data e hora - modalidade de funcionamento definida - temperatura definida - Função CONFORT - Função AUTO - pressão do sistema - texto descriptivo operação caldeira - indicação ignição do queimador

Función AUTO - Activación de Termorregulación

La función AUTO permite adaptar el funcionamiento de la caldera a las condiciones ambientales externas y al tipo de instalación a la que está conectada.

Permite alcanzar el confort ambiental de la manera más veloz posible, sin inútiles derroches de dinero, energía o eficiencia, disminuyendo notablemente el desgaste de los componentes.

Llame a nuestro técnico especializado que le informará sobre los dispositivos que se pueden conectar a la caldera y sobre su programación de acuerdo con la instalación.

En las calderas normales, la temperatura del agua en los elementos calentadores se fija normalmente en un valor elevado (70 - 80°C) garantizando una calefacción eficaz en los días fríos del invierno y volviéndose excesiva en los días menos fríos, típicos del otoño y de la primavera. Esta costumbre provoca fenómenos de excesiva calefacción de los ambientes después que se apaga el termostato con los consiguientes derroches de energía y condiciones de poco bienestar ambiental.

La nueva función AUTO toma el "mando" de la caldera y elige el mejor régimen de funcionamiento en base a las condiciones ambientales, a los dispositivos externos conectados a la caldera y a los rendimientos requeridos (decide continuamente a que potencia funcionar en base a las condiciones ambientales y a la temperatura del ambiente requerida).

Função AUTO - Ativação Termorregulação

A função AUTO consente adaptar o funcionamento da caldeira às condições ambientais externas e à tipologia de sistema na qual está instalado.

Consente alcançar do modo mais rápido o conforto ambiental sem inúteis desperdícios de dinheiro, energia, eficiência, reduzindo notavelmente o desgaste dos componentes.

Contacte um nosso técnico qualificado que lhe dará as informações sobre os dispositivos que podem ser ligados à caldeira e sobre como programá-la conforme o sistema.

Nas caldeiras normais, de facto, a temperatura da água nos elementos aquecedores é normalmente configurada num valor elevado (70-80°C), garantindo um aquecimento eficaz nos poucos dias frios invernais e revelando-se exuberante nos tantos dias menos frios típicos do outono e da primavera. Este hábito comporta fenómenos de excessivo aquecimento dos ambientes após ter desligado o termostato com consequente desperdício de energia e condições de pouco bem-estar ambiental.

A nova função AUTO recebe o "comando" da caldeira e escolhe o melhor regime de funcionamento conforme as condições ambientais, os dispositivos externos ligados à caldeira e às performances pedidas (decide continuamente com qual potência funcionar em base às condições ambientais e a temperatura ambiente pedida).

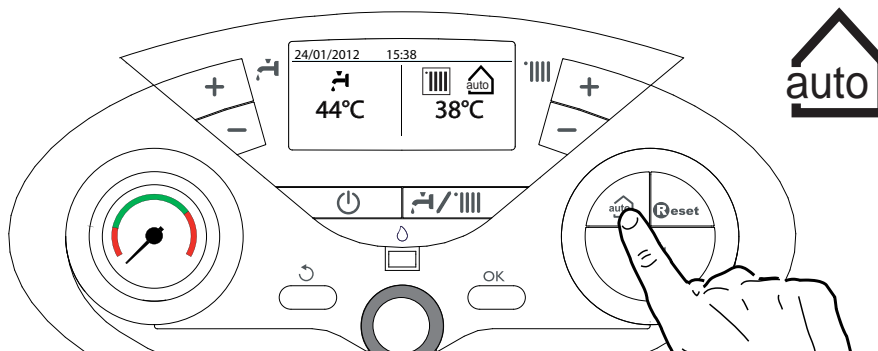
**Cambio de gas**

Nuestras calderas son proyectadas tanto para el funcionamiento con gas metano como con gas GPL.

Si fuera necesario realizar la transformación, llame a un técnico especializado o a un Servicio de Asistencia Técnica autorizado.

Mantenimiento

El mantenimiento es fundamental para la seguridad, el buen funcionamiento y la duración de la caldera y se realiza de acuerdo a lo previsto por las normas vigentes. Es aconsejable realizar periódicamente el análisis de la combustión para controlar el rendimiento y las emisiones contaminantes de la caldera, según las normas vigentes.

Todas estas operaciones deben ser asentadas en el manual de la instalación.

Mudança de gás

Os nossos esquentadores são projectados para funcionar quer com gás metano, quer com gás GLP.

Se for necessário mudar, dirija-se a um técnico qualificado ou a um nosso Serviço de Assistência Técnica autorizado.

Manutenção

A manutenção é essencial para a segurança, o bom funcionamento e a duração do esquentador e deve ser efectuada conforme quanto previsto pelas normas em vigor. Aconselha-se efectuar periodicamente a análise da combustão para verificar o rendimento e as emissões poluentes do esquentador, conforme as normas em vigor.

Todas estas operações devem ser registadas no livrete de equipamento.

Ariston Thermo España S.L.

Parc de Sant Cugat Nord
Plaza Xavier Cugat nº 2, Edificio A, 2º
08174 Sant Cugat del Vallès (Barcelona)
Tel: +34 93 492 10 00 Fax: +34 93 492 10 10
www.aristoncalefaccion.es
info@aristoncalefaccion.es

TELÉFONO ATENCIÓN CLIENTE
902 89 81 81

**Ariston Thermo Portugal Equipamentos
Termodomesticos, Sociedade unipessoal, Lda**

Zona Industrial da Abrunheira
Sintra Business Park
Edifício 1 – Escritório 1K
2710-089 Sintra
Fax: 0035 1219616127
tecnico.pt@aristonthermo.com

ATENÇÃO AO CLIENTE
21 960 5306

420010434900